

ΥΠΟΥΡΓΕΙΟ ΠΑΙΔΕΙΑΣ, ΘΡΗΣΚΕΥΜΑΤΩΝ ΚΑΙ ΑΘΛΗΤΙΣΜΟΥ
ΙΝΣΤΙΤΟΥΤΟ ΕΚΠΑΙΔΕΥΤΙΚΗΣ ΠΟΛΙΤΙΚΗΣ

Μαρία Βερυκίου | Χρήστος Γκίκας | Ελένη Καβουριάδου
Μαρία Πατταϊωάννου | Γιούλη Χρήστου

Α΄ ΔΗΜΟΤΙΚΟΥ



Η Γλώσσα μου

Τετράδιο εργασιών

ΠΡΩΤΟ ΤΕΥΧΟΣ



Α΄ ΔΗΜΟΤΙΚΟΥ



Η Γλώσσα μου

Τετράδιο εργασιών

ΠΡΩΤΟ ΤΕΥΧΟΣ

Επιστημονική Επιτροπή Αξιολόγησης

Συντονίστρια / Αξιολογήτρια

Πολυξένη Αβραμίδου

Εν ενεργεία εκπαιδευτικός

Αξιολογητής

Μιλτιάδης Ζωγράφος

Εν ενεργεία εκπαιδευτικός

Αξιολογήτρια

Καλλιόπη Δουδούκα

Εν ενεργεία εκπαιδευτικός

Τεχνικός Εμπειρογνώμονας

Ελισάβετ Μοσχόβου

Πτυχιούχος Πληροφορικής

Επικουρικός Εμπειρογνώμονας

Αλεξάνδρα Θεοδωράκη

Διπλωματούχος τεχνολογίας γραφικών τεχνών

**Υπεύθυνη Διδακτικού Πακέτου
για το Ινστιτούτο Εκπαιδευτικής Πολιτικής**

Σταυρούλα Βούρβουλη

Σύμβουλος Β΄ ΙΕΠ

Πράξη με τίτλο: «Συγγραφή, Αξιολόγηση και Ένταξη διδακτικών βιβλίων στο Μητρώο Διδακτικών Βιβλίων και στην Ψηφιακή Βιβλιοθήκη Διδακτικών Βιβλίων» με κωδικό ΟΠΣ 6010165 στο Πρόγραμμα «Ανθρώπινο Δυναμικό και Κοινωνική Συνοχή» 2021-2027

ΙΝΣΤΙΤΟΥΤΟ ΕΚΠΑΙΔΕΥΤΙΚΗΣ ΠΟΛΙΤΙΚΗΣ

Σπυρίδων Δουκάκης

Πρόεδρος του Δ.Σ. του Ινστιτούτου Εκπαιδευτικής Πολιτικής

Υπεύθυνος Πράξης

Διονύσιος Μουρελάτος

Σύμβουλος Α΄ του Ινστιτούτου Εκπαιδευτικής Πολιτικής

Αναπληρωτής Υπεύθυνος Πράξης

Στυλιανός Μαυρατζάς

Σύμβουλος Α΄ του Ινστιτούτου Εκπαιδευτικής Πολιτικής

**«Με τη συγχρηματοδότηση της Ευρωπαϊκής Ένωσης»
και το Πρόγραμμα «Ανθρώπινο Δυναμικό και Κοινωνική Συνοχή»**



ΕΛΛΗΝΙΚΗ ΔΗΜΟΚΡΑΤΙΑ
Υπουργείο Παιδείας, Θρησκευμάτων
και Αθλητισμού



Πρόγραμμα
Ανθρώπινο Δυναμικό και
Κοινωνική Συνοχή

ΥΠΟΥΡΓΕΙΟ ΠΑΙΔΕΙΑΣ, ΘΡΗΣΚΕΥΜΑΤΩΝ ΚΑΙ ΑΘΛΗΤΙΣΜΟΥ
ΙΝΣΤΙΤΟΥΤΟ ΕΚΠΑΙΔΕΥΤΙΚΗΣ ΠΟΛΙΤΙΚΗΣ

Μαρία Βερυκίου | Χρήστος Γκίκας | Ελένη Καβουριάδου
Μαρία Παπαϊωάννου | Γιούλη Χρήστου

Α΄ ΔΗΜΟΤΙΚΟΥ



Η Γλώσσα μου

Τετράδιο εργασιών

ΠΡΩΤΟ ΤΕΥΧΟΣ

ΑΝΑΔΟΧΟΣ ΣΥΓΓΡΑΦΗΣ



ΙΝΣΤΙΤΟΥΤΟ ΤΕΧΝΟΛΟΓΙΑΣ ΥΠΟΛΟΓΙΣΤΩΝ ΚΑΙ ΕΚΔΟΣΕΩΝ «ΔΙΟΦΑΝΤΟΣ»

ΣΤΟΙΧΕΙΑ ΕΚΔΟΣΗΣ

ΣΥΓΓΡΑΦΙΚΗ
ΟΜΑΔΑ

Μαρία Βερυκίου, Εκπαιδευτικός Πρωτοβάθμιας Εκπαίδευσης (ΠΕ 70), ΒΑ Σπουδές στον Ευρωπαϊκό Πολιτισμό, Med Ειδικής Αγωγής και Εκπαίδευσης Ατόμων με Προβλήματα Προφορικού και Γραπτού Λόγου

Χρήστος Γκίκας, Εκπαιδευτικός Πληροφορικής Πρωτοβάθμιας Εκπαίδευσης, MSc Ηλεκτρονικής και Ραδιοηλεκτρολογίας ΕΚΠΑ

Ελένη Καβουριάδου, Εκπαιδευτικός Πρωτοβάθμιας Εκπαίδευσης (ΠΕ 70)

Μαρία Παπαϊωάννου, Σύμβουλος Εκπαίδευσης ΠΕ70 Β' Αθήνας, Καθηγήτρια – Σύμβουλος του ΕΑΠ, ΜΑ Ανάπτυξη Εκπαιδευτικών Προγραμμάτων, PhD Εκπαιδευτική Διοίκηση

Γιούλη Χρήστου, Εκπαιδευτικός Ειδικής Αγωγής Πρωτοβάθμιας Εκπαίδευσης (ΠΕ70.50), MSc Ειδική Εκπαίδευση

ΕΠΙΣΤΗΜΟΝΙΚΗ ΕΠΙΜΕΛΕΙΑ

Μαρία Παπαϊωάννου

ΣΥΝΤΟΝΙΣΜΟΣ - ΕΠΙΜΕΛΕΙΑ
ΕΚΔΟΣΗΣ
ΓΛΩΣΣΙΚΗ ΕΠΙΜΕΛΕΙΑ

Σίνος Γκιώκας, Φυσικός
Τέτη Παλαιοθοδώρου, Φιλολόγος

ΕΙΚΟΝΟΓΡΑΦΗΣΗ
ΣΧΕΔΙΑΣΜΟΣ ΕΝΤΥΠΟΥ
ΗΛΕΚΤΡΟΝΙΚΗ ΣΕΛΙΔΟΠΟΙΗΣΗ
ΜΑΚΕΤΑ - ΣΧΕΔΙΑΣΜΟΣ
ΕΞΩΦΥΛΛΟΥ

Έφη Κοκκινάκη
Μαρία Παπαδάκη, Γραφικές τέχνες
Μαρία Παπαδάκη, Γραφικές τέχνες

Μαρία Παπαδάκη, Γραφικές τέχνες

**ΣΥΝΤΕΛΕΣΤΕΣ ΑΝΑΠΤΥΞΗΣ
ΨΗΦΙΑΚΩΝ ΜΑΘΗΣΙΑΚΩΝ
ΑΝΤΙΚΕΙΜΕΝΩΝ**
ΣΥΛΛΗΨΗ – ΕΠΙΣΤΗΜΟΝΙΚΗ
ΕΠΙΜΕΛΕΙΑ ΨΗΦΙΑΚΩΝ
ΜΑΘΗΣΙΑΚΩΝ ΑΝΤΙΚΕΙΜΕΝΩΝ
ΤΕΧΝΙΚΗ ΥΛΟΠΟΙΗΣΗ
ΨΗΦΙΑΚΩΝ ΜΑΘΗΣΙΑΚΩΝ
ΑΝΤΙΚΕΙΜΕΝΩΝ

Συγγραφική ομάδα

Χρήστος Γκίκας



1η ΕΝΟΤΗΤΑ ΣΤΟ ΣΧΟΛΕΙΟ

2η ΕΝΟΤΗΤΑ ΕΜΕΙΣ ΚΑΙ ΟΙ ΑΛΛΟΙ

Καλή αρχή 24	Η κυρία Τόνια 32
[Αα]	[Ττ]
Το παραμύθι με τον ιππότη 26	Το νησί με τις νότες 34
[Ππ Ιι]	[Νν]
Ο Άργος, ο οδηγός 28	Το ιπτάμενο χαλί 36
[Οο]	[Χχ]
Ο Πάνος με τη σοκολάτα 30	Ελάτε στο πάρκο 38
[Σσς]	[Εε]
	Επαναληπτική ενότητα 40

3η ΕΝΟΤΗΤΑ ΕΝΕΡΓΟΣ ΠΟΛΙΤΗΣ

Ο χορός της μέλισσας 42	Ένα πουλάκι 50
[Μμ]	[Ου ου]
Η Ρίτα και η Ρένα 44	Στο λούνα παρκ 52
[Ρρ]	[Λλ]
Ο κήπος μας 46	Η γιαγιά Γιάννα 54
[Κκ]	[Γγ]
Ένα μεσημέρι 48	Έλα στη θέση μου 56
[Ηη]	[Θθ]
	Επαναληπτική ενότητα 58

4η ΕΝΟΤΗΤΑ ΖΩΑ ΚΑΙ ΦΥΣΗ

Φτιάχνουμε φυτολόγιο 60	Ξενοφών ο Ξιφίας 68
[Φφ Υυ]	[Ξξ]
Βιβλία για τη φύση 62	Η Ψιψίνα 70
[Ββ]	[Ψψ]
Ζωή και Ωρίωνας 64	Μουσείο Φυσικής Ιστορίας 72
[Ζζ Ωω]	Τραγούδια και λουλούδια 74
Το δάσος της Δαδιάς 66	Επαναληπτική ενότητα 76
[Δδ]	



1. Σάρωσε για να δεις τους ήρωες του βιβλίου.

2. Αντιστοίχισε (→).



ο

η

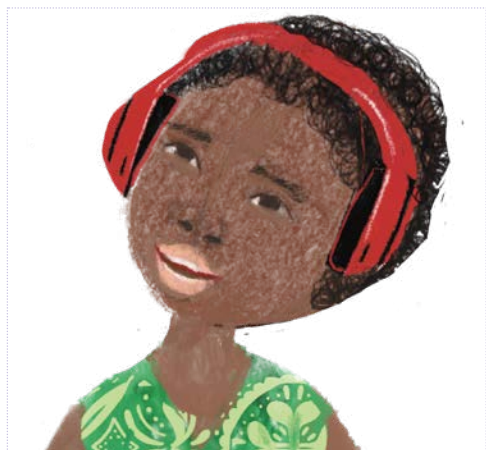

Ο

η



3. Σάρωσε για να θυμηθείς τους ήρωες.



4. Σάρωσε για να ακούσεις τις λέξεις.



το

η

5. Ζωγράφισε τον εαυτό σου με τα αγαπημένα σου αντικείμενα ή ζώα.

6. Πάτησε με το μολύβι σου στις κομμένες γραμμές.

Καλημέρα

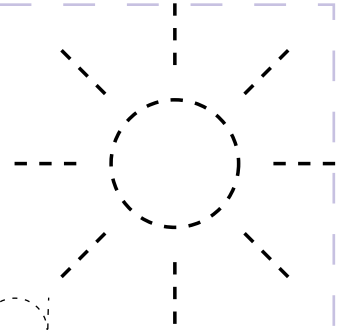

Παράθυρο

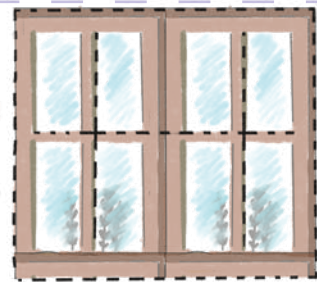

βιβλιοθήκη





Πόρτα

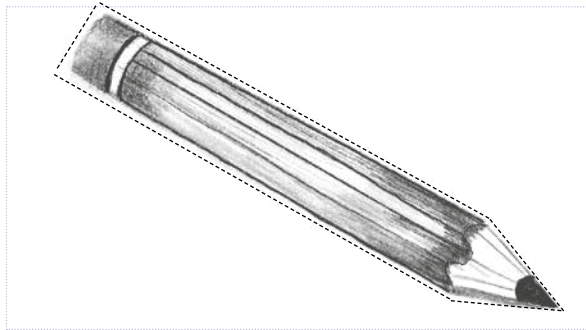

μαλύβι

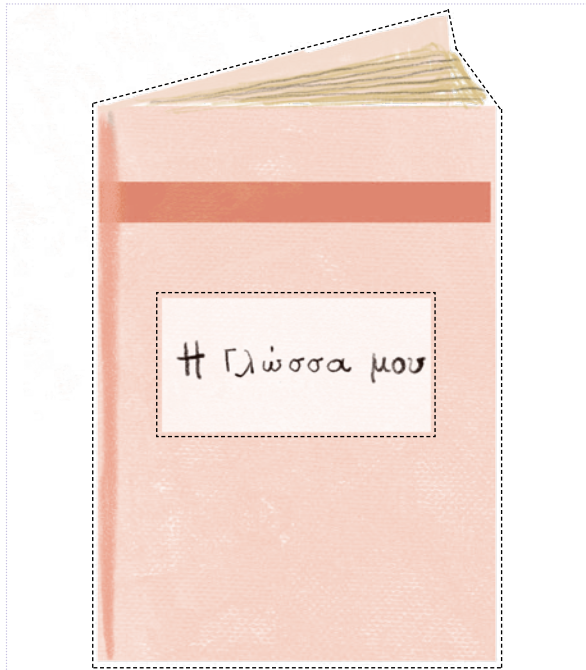

βιβλίο

7. Χρωμάτισε τόσα κυκλάκια όσες είναι οι φωνούλες που ακούς.

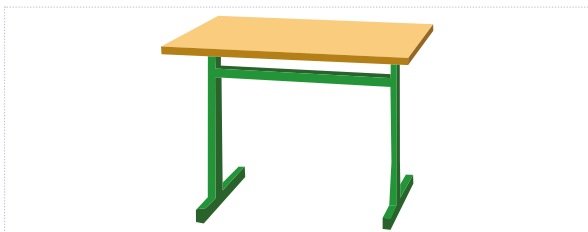
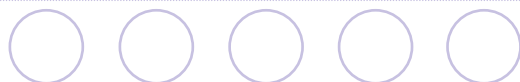
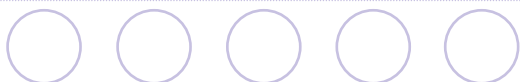
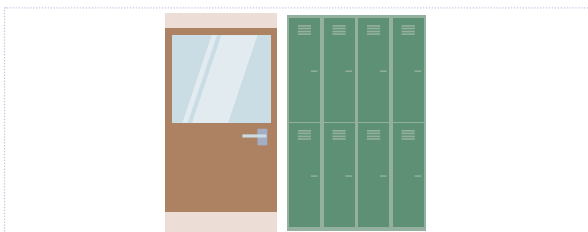
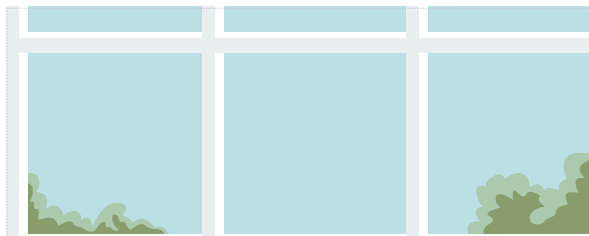
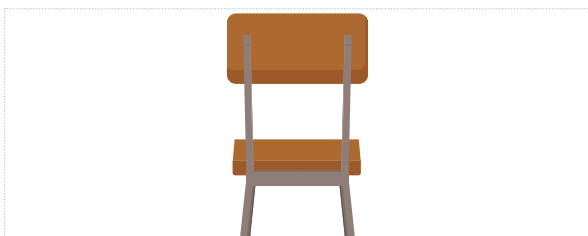
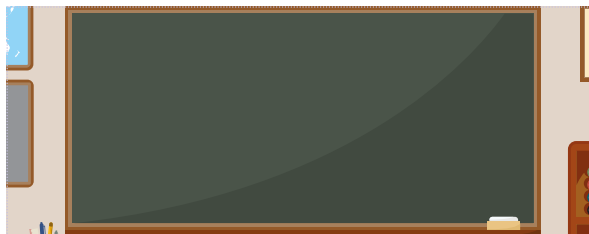

8. Σάρωσε για να δεις ένα παράδειγμα.



9. Πάτησε με το μολύβι σου πάνω στις κομμένες γραμμές.

Handwriting practice lines consisting of horizontal lines with dashed lines in between. The first line has a solid vertical line on the left with a red arrow pointing down. The second line has a solid diagonal line on the left with a red arrow pointing down and to the right. The third line has a solid diagonal line on the left with a red arrow pointing down and to the left. The fourth line has a solid vertical line on the left with a red arrow pointing down. The fifth line has a solid diagonal line on the left with a red arrow pointing down and to the right. The sixth line has a solid diagonal line on the left with a red arrow pointing down and to the left. The seventh line has a solid vertical line on the left with a red arrow pointing down. The eighth line has a solid diagonal line on the left with a red arrow pointing down and to the right. The ninth line has a solid diagonal line on the left with a red arrow pointing down and to the left.

10. Πάτησε με το μολύβι σου πάνω στις κομμένες γραμμές.

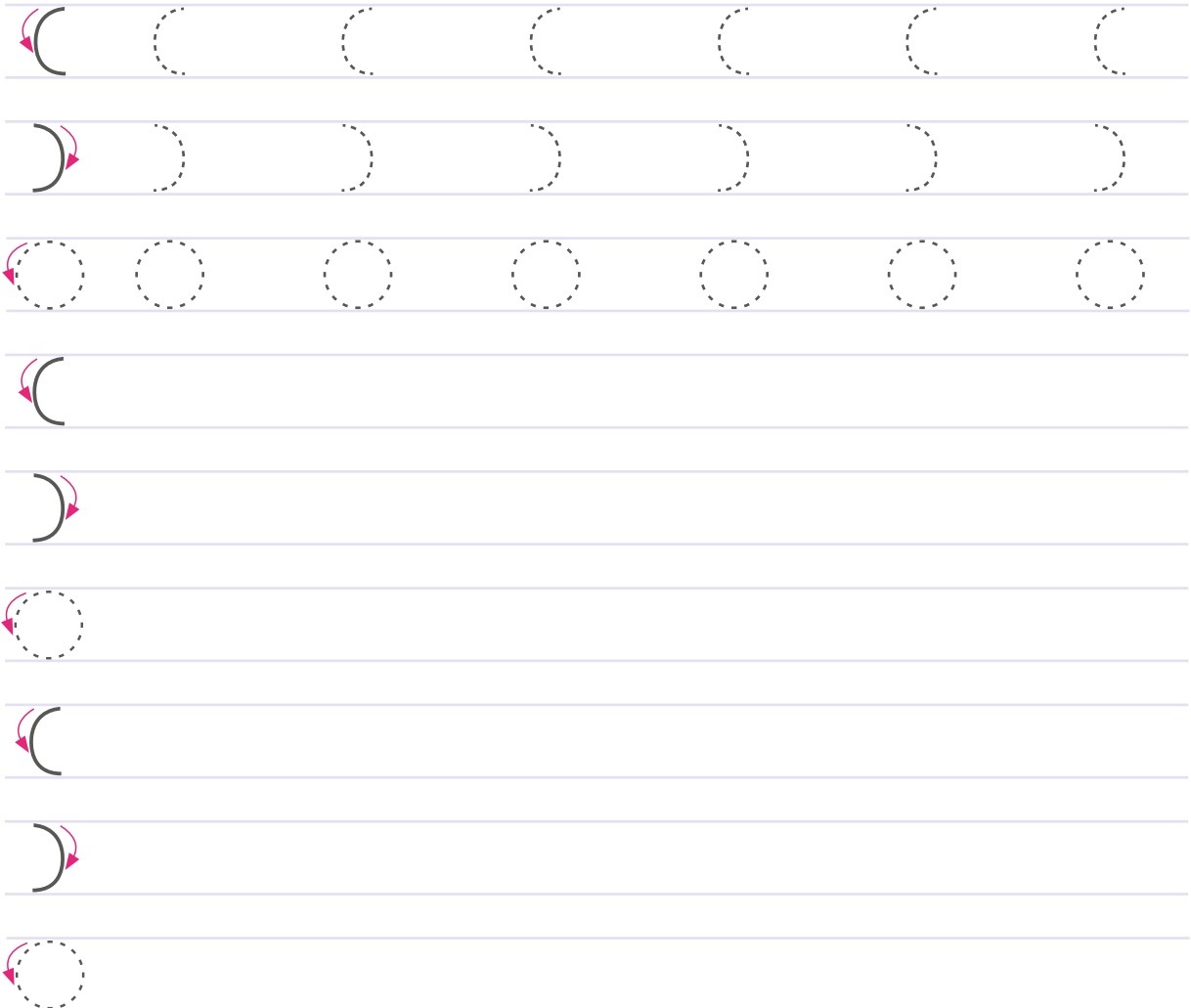
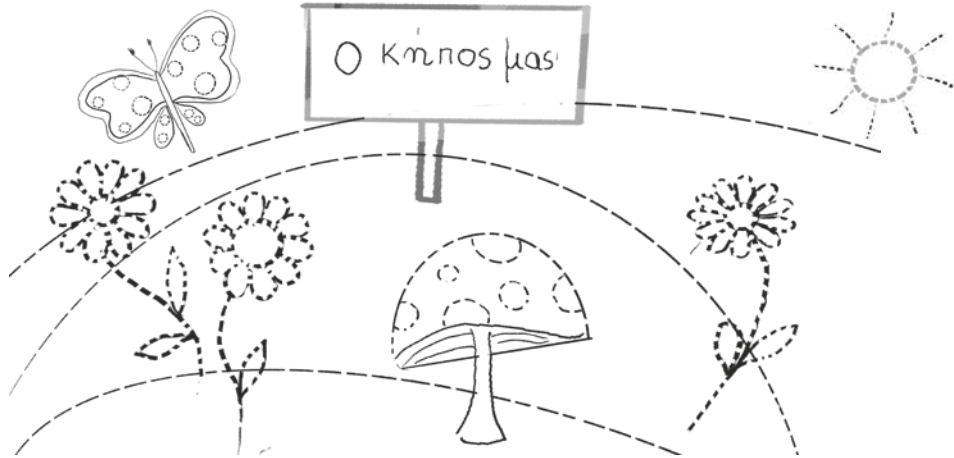

11. Πάτησε με το μολύβι σου πάνω στις κομμένες γραμμές.

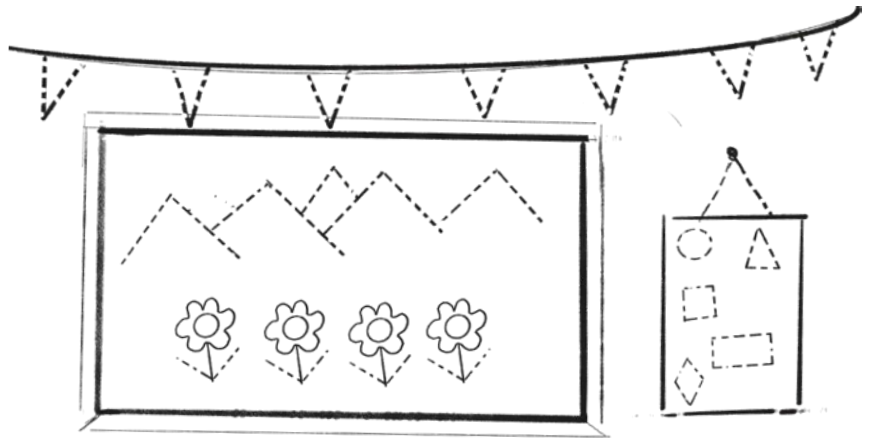

Tracing practice area with multiple rows of lines. Each row contains a solid shape with red arrows indicating the stroke direction, followed by several dashed versions of the same shape for tracing. The shapes are: upward-pointing triangles, downward-pointing triangles, and diamonds. The first row shows a solid upward triangle, a dashed upward triangle, and seven dashed downward triangles. The second row shows a solid downward triangle, a dashed downward triangle, and seven dashed upward triangles. The third row shows a solid diamond, a dashed diamond, and seven dashed downward triangles. The fourth row shows a solid upward triangle. The fifth row shows a solid downward triangle. The sixth row shows a solid diamond. The seventh row shows a solid upward triangle. The eighth row shows a solid downward triangle. The ninth row shows a solid diamond. The tenth row shows a solid upward triangle. The eleventh row shows a solid downward triangle. The twelfth row shows a solid diamond.



12. Πάτησε με το μολύβι σου πάνω στις κομμένες γραμμές.

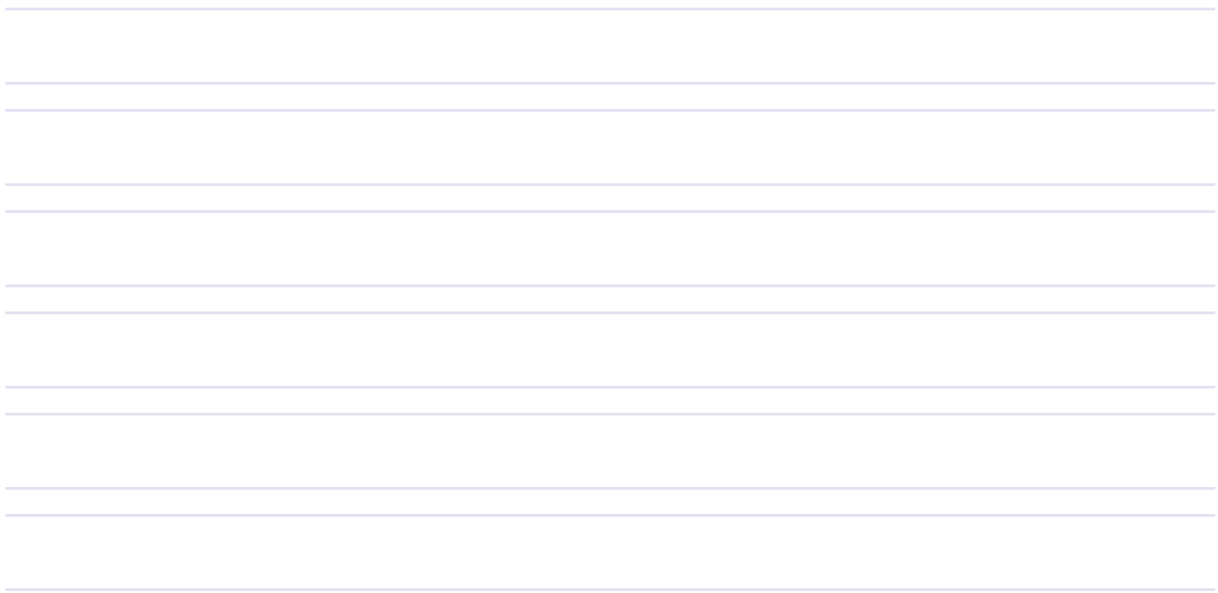



Γράψε.



μέλι

μέ λι

μ έ λι

μέλι

μέλι



έλατο

έ λα το

έ λ α τ ο

έλατο

έλατο

Το μέλι από το έλατο.

Το μέλι από το έλατο.



Γράψε.



σαλάτα

σα λά τα

σ α λ ά τ α

σαλάτα

σαλάτα

λεμόνι

λε μό νι

λ ε μ ό ν ι

λεμόνι

λεμόνι



Σαλάτα με λεμόνι.

Σαλάτα με λεμόνι.



Γράψε.



και

και

και

και

και

και



με

με

με

με

με

με



Γράψε.



σέλινο

σέ λι νο

σ έ λ ι ν ο

σέλινο

σέλινο



Σαλάτα με λεμόνι και σέλινο.

Σαλάτα με λεμόνι και σέλινο.



Γράψε.



Να η Μελίνα.

Να η Μελίνα.



Να το πινέλο.

Να το πινέλο.



Να η Μελίνα με το πινέλο.

Μελίνα πινέλο.

Να η Μελίνα με το πινέλο.



Γράψε.

Να ο Πάνος.

Να ο Πάνος.



Να το πατίνι.

Να το πατίνι.



Να ο Πάνος με το πατίνι.

Πάνος πατίνι.

Να ο Πάνος με το πατίνι.





Να το πατίνι.

Να το τιμόνι.

Να το τιμόνι.

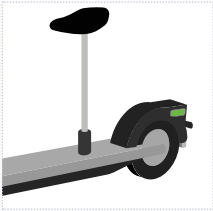

Να το πατίνι.

Να η σέλα.

Να η σέλα.

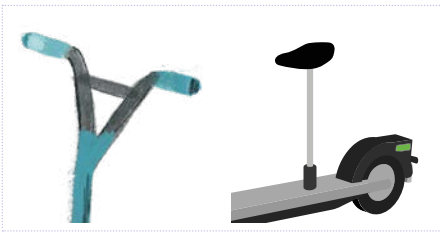

Να το πατίνι με το τιμόνι και τη σέλα.

πατίνι

τιμόνι

σέλα.

Να το πατίνι με το τιμόνι και τη σέλα.

13. Αντιστοίχισε (→).

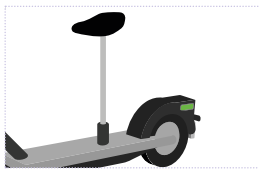

σέλινο

σέλα

πινέλο

μέλι

έλατο

τιμόνι

πατίνι

λεμόνι

Καλή αρχή







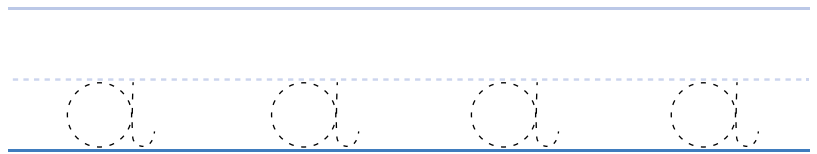
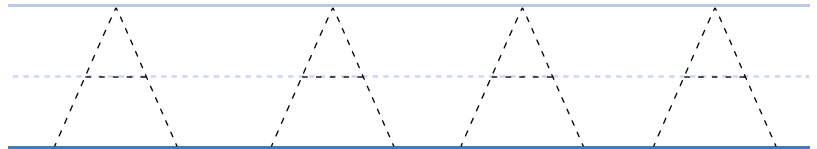
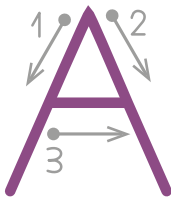

1. Σάρωσε για να δεις το γράμμα **A**, **α**.

2. Γράψε το γράμμα **A**, **α**.



Α α

3. Σχημάτισε τις φωνούλες και ένωσέ τες με τις εικόνες που ξεκινούν από αυτές.

τ		τα	
π		
μ		
ν		
λ		
σ		

4. Συμπλήρωσε τις φωνούλες.



σοκολά — —



κα — — μι



κα — — τα



— — — — κι



ντο — — τα



— — κάκι



5. Σάρωσε για να ενώσεις τις φωνούλες και να φτιάξεις λέξεις.

Το παραμύθι με τον ιππότη



1. Σάρωσε για να δεις τα γράμματα **Ι, ι** και **Π, π**.

2. Γράψε τα γράμματα **Ι, ι** και **Π, π**.

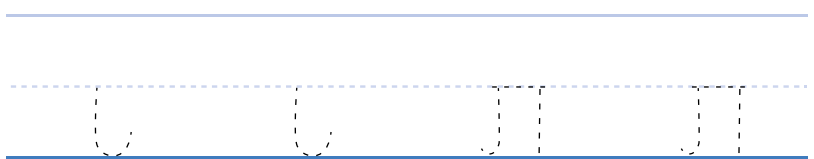
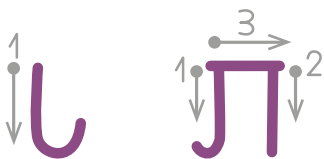
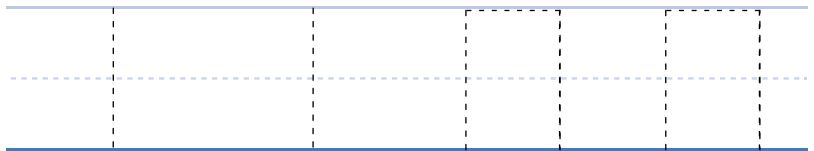
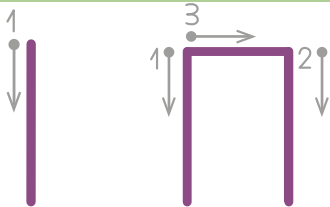

Π Π Ι Ι

3. Σχημάτισε τις φωνούλες και ένωσέ τες με τις εικόνες που ξεκινούν από αυτές.

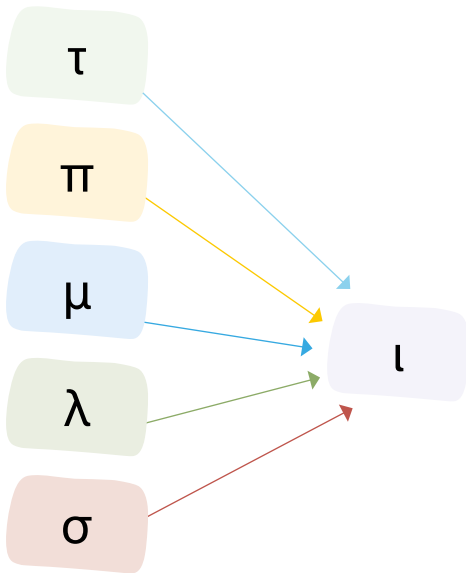

τι

.....

.....

.....

.....

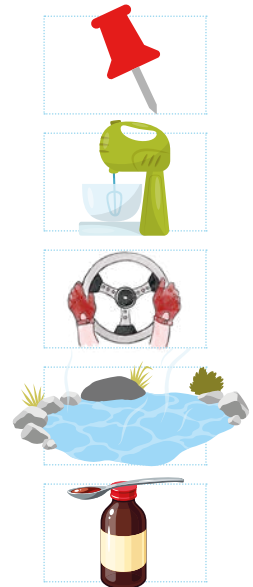

4. Συμπλήρωσε, όπως στο παράδειγμα.



πινέλο

πι - νέ - λο

Π - Ι - Ν - Ε - Λ - Ο

πινέλο



πατίνι

_ _ _ - _ _ _ - _ _ _

_ - _ - _ - _ - _ - _ - _



5. Σάρωσε για να ενώσεις τις φωνούλες και να φτιάξεις λέξεις.

Ο Άρχος, ο οδηγός



ομπρέλα



1. Σάρωσε για να δεις το γράμμα Ο, ο.

2. Γράψε το γράμμα Ο, ο.

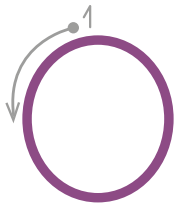

Three horizontal lines for handwriting practice: a solid top line, a dashed middle line, and a solid bottom line.

Three horizontal lines for handwriting practice: a solid top line, a dashed middle line, and a solid bottom line.



Three horizontal lines for handwriting practice: a solid top line, a dashed middle line, and a solid bottom line.

Three horizontal lines for handwriting practice: a solid top line, a dashed middle line, and a solid bottom line.

Ο ο

3. Σχημάτισε τις φωνούλες και ένωσέ τες με τις εικόνες που ξεκινούν από αυτές.

ν

ο

π

ο

μ

ο

σ

ο

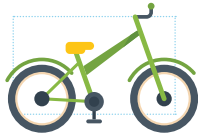

4. Βάλε τόνο στις λέξεις και διάβασε δυνατά.

μαμα

ονομα

σοκολατα

πατατα

πιπιλα

τιμονι

πεπονι

καλαμι

5. Βάλε μπροστά από τις λέξεις ο, η, το.

___ ιππότης



___μανιτάρι



___ σοκολάτα



___ ποτάμι



6. Σάρωσε για να ενώσεις τις φωνούλες και να φτιάξεις λέξεις.

Ο Πάνος με τη σοκολάτα



1. Σάρωσε για να δεις το γράμμα Σ, σ, ς.

2. Γράψε το γράμμα Σ, σ, ς.

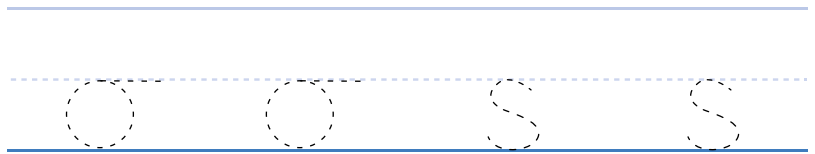
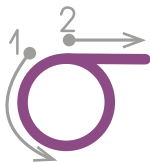
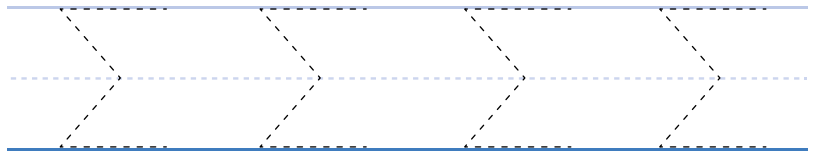
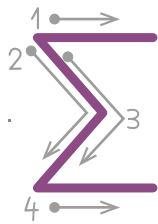

Σ σ ς

3. Συμπλήρωσε τα Σ, σ, ς.

Ο — ίμο — και η Τα — ία λένε ι — τορίε —.

Θε — — οκολάτα;

Μέ — α — το — χολείο.

4. Συμπλήρωσε τα Σ, σ, ς που λείπουν.

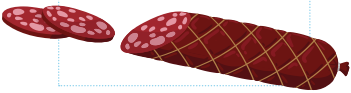

— αλάμι



κα — ετίνα



— ίμο —

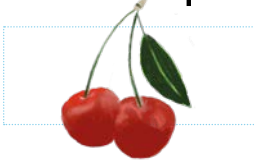

κερά — ι

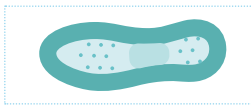

— όλα



— έλινο

5. Ξαναγράψε τις λέξεις σωστά, όπως στο παράδειγμα.

Τάσοσ

νάνοσ

κασέλα

Τάσος

Σαλάτα

μέσα

Σέλινο



6. Σάρωσε για να ενώσεις τις φωνούλες και να φτιάξεις λέξεις.



Η κυρία Τόνια

η κυρία Τόνια
με το τόπι



1. Σάρωσε για να δεις το γράμμα **Τ**, **τ**.

2. Γράψε το γράμμα **Τ**, **τ**.

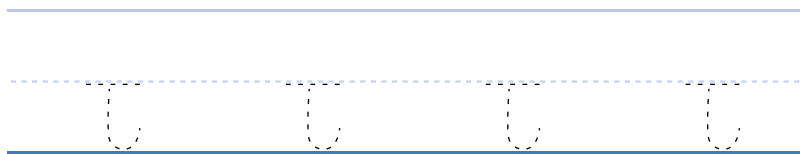
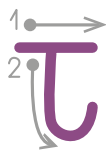
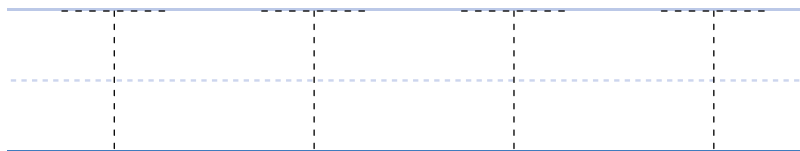
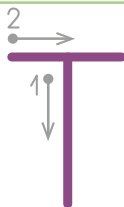

Τ τ

3. Κύκλωσε τα **Τ, τ**.

π τ Ν ι Τ Π κ τ σ υ Υ τ
 Ρ ν Ο λ γ τ μ Τ α ν ι π
 μ τ Μ ε τ σ τ Ι Τ ι π κ

4. Χώρισε τις λέξεις.

Τασία

— — - — — - —
 — - — - — - — - —

αετός

— - — - — — — —
 — - — - — - — - —

5. Βρες τα λάθη και γράψε δίπλα τις λέξεις σωστά.

Να μια κασεπίνα. _____

Ο Πάνοσ με το σασίνι. _____

Λεμόνο στη σατάλα. _____

Έλα, τέπα το τόπι. _____



6. Σάρωσε για να ενώσεις τις φωνούλες και να φτιάξεις λέξεις.

Το νησί με τις νότες



1. Σάρωσε για να δεις το γράμμα **N**, **v**.

2. Γράψε το γράμμα **N**, **v**.

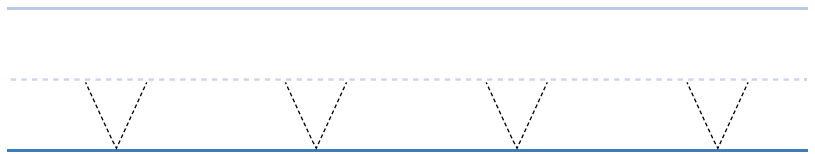
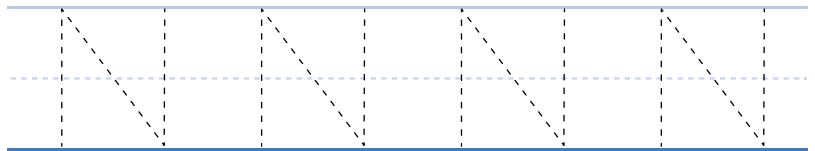
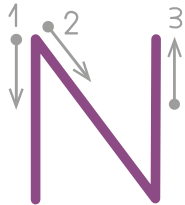

N v

3. Συμπλήρωσε τα **N**, **v** και διάβασε τις προτάσεις.

Το — ησί με τις — ότες.

Η — α — ά και η Λέ— α πά— ε σε έ— α — ησί.

Ο — άσος με το πι — έλο έκα — ε έ — αν α — α — ά.

4. Βρες τα «είναι» και κύκλωσέ τα.

μ	ε	α	ι	ε	ί	ν	α	ι	χ	ε	ι	μ
χ	ί	ν	μ	χ	τ	ι	λ	χ	ν	ν	λ	ό
α	ν	α	τ	ε	ί	ν	α	ι	ν	ο	λ	ι
λ	α	ε	έ	χ	ε	ι	τ	ι	π	λ	ν	λ
μ	ι	χ	ε	ι	χ	χ	ε	ε	ί	ν	α	ι

5. Δες τις εικόνες και απάντησε.

– Τι είναι;

– Εί — — — μια — — — — —.

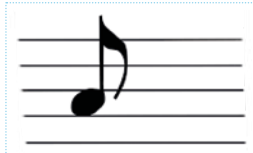

– Τι είναι;

– Εί — — — ένα — — — — —.



6. Σάρωσε για να ενώσεις τις φωνούλες και να φτιάξεις λέξεις.

Το ιπτάμενο χαλί



1. Σάρωσε για να δεις το γράμμα **X, x**.

2. Γράψε το γράμμα **X, x**.

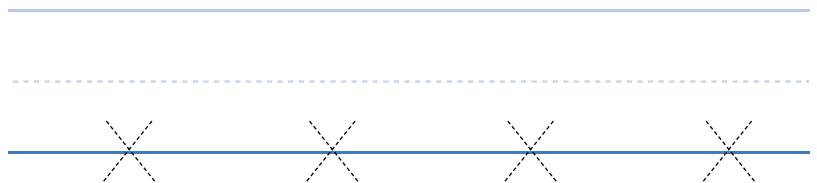
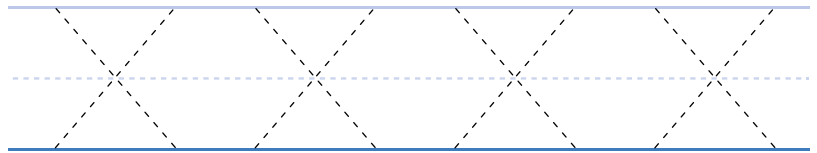
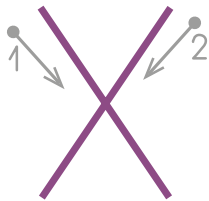

Χ χ

3. Γράψε τις λέξεις με κεφαλαία γράμματα.

χαλί _____ χάρακας _____

όχι _____ αχινός _____

λάχανο _____ χιόνι _____

4. Υπογράμμισε με **πράσινο** τα «όχι» και με **κίτρινο** τα «ναι».

όχι

όμι

νοι

ναι

ναι

όιχ

ονι

όχι

5. Δες τις εικόνες και απάντησε στις ερωτήσεις.

– Είναι ένας αχινός;

– — — —, δεν είναι.

– Είναι ένα λάχανο;

– — — —, είναι ένα — — — — — — — —.



6. Σάρωσε για να ενώσεις τις φωνούλες και να φτιάξεις λέξεις.

Ελάτε στο πάρκο



1. Σάρωσε για να δεις το γράμμα **Ε**, **ε**.

2. Γράψε το γράμμα **Ε**, **ε**.

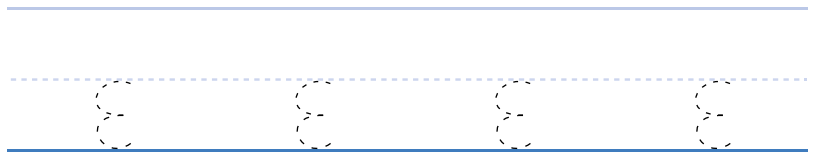
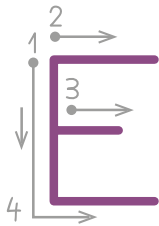

Ε ε

3. Υπογράμμισε με **πράσινο** τα «έχει» και με **κίτρινο** τα «εκεί».

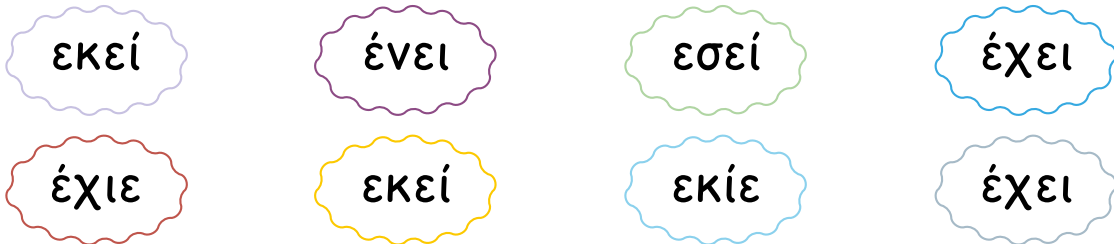

4. Βάλε τόνο στις λέξεις.

νερο	πεταλο	Ελλη	ελατο
μελισσα	εκει	σχολειο	καλημερα
εχει	Ελενα	εχασα	ειναι

5. Βάλε τις λέξεις στη σειρά και γράψε την πρόταση.

στο	τα	Ελάτε	με	πατίνια	πάρκο	σας.
-----	----	-------	----	---------	-------	------



6. Σάρωσε για να ενώσεις τις φωνούλες και να φτιάξεις λέξεις.

Επαναληπτική ενότητα



1. Σχημάτισε τις φωνούλες.

Π	ι
	ε
	α
σ	ι
	ε
	α
τ	ι
	ε
	α
ν	ι
	ε
	α
χ	ι
	ε
	α

2. Συμπλήρωσε τα γράμματα που λείπουν.

— ργος

— ο — άμι

— — όνια

— σπανία

— οκολάτα

— ότα

τό — ι

ό — ι

— άρακα —

μέ — α

κ — λημέρ —

— — λάτ —

3. Συμπλήρωσε το «είναι» και διάβασε τις προτάσεις.

— — — — — ένα ποτάμι;

— Ναι, _____

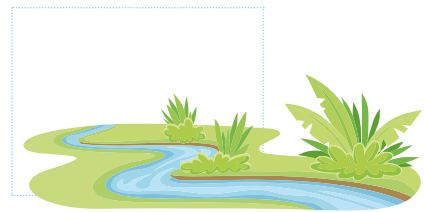

— — — — — ένα τόπι;

— Όχι, δεν _____



— — — — — ένα νησί;

— Ναι, _____

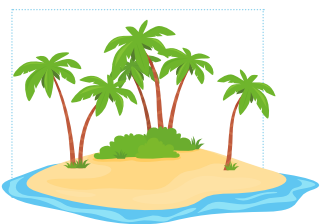



Ο χορός της μέλισσας

Μια μηλιά
με μήλα.



1. Σάρωσε για να δεις το γράμμα **Μ, μ**.

2. Γράψε το γράμμα **Μ, μ**.

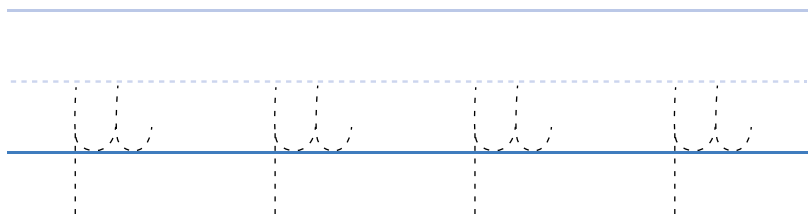
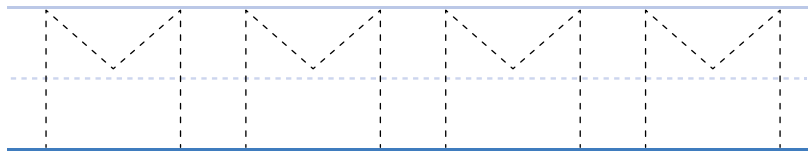
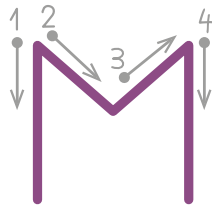

Μ μ

3. Ένωσε τις φωνούλες με τη σωστή εικόνα.

μα



μο



μη



με



4. Χώρισε τη λέξη σε φωνούλες και ξαναγράψε την.

σαλάμι

— — — — —

μανιτάρι

— — — — —

5. Βρες τις λέξεις στο κρυπτόλεξο.

Ο	Μ	Ε	Λ	Ε	Τ	Α	Ε	Χ	Α	Ο
Λ	Ι	Π	Λ	Ε	Μ	Ο	Ν	Ι	Α	Ι
Κ	Γ	Ε	Ε	Α	Ο	Χ	Ο	Ρ	Ο	Σ
Κ	Λ	Χ	Ο	Ρ	Ο	Χ	Κ	Γ	Τ	Ε
Ζ	Κ	Τ	Ι	Η	Μ	Ε	Λ	Ι	Ν	Α
Μ	Ε	Λ	Ι	Σ	Σ	Α	Κ	Ρ	Ξ	Π
Χ	Μ	Ε	Λ	Ι	Π	Ο	Χ	Ο	Ρ	Ο

ομελέτα λεμονιά χορός Μελίνα μέλισσα



6. Σάρωσε για να ενώσεις τις φωνούλες και να φτιάξεις λέξεις.

Η Ρίτα και η Ρένα



1. Σάρωσε για να δεις το γράμμα **P**, **p**.

2. Γράψε το γράμμα **P**, **p**.

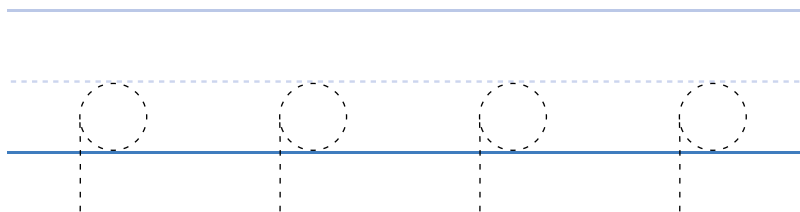
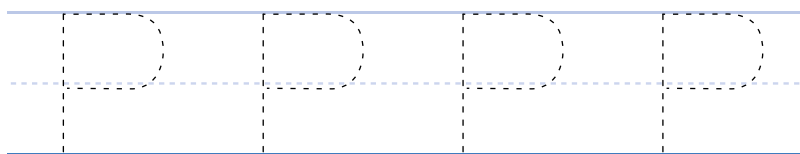
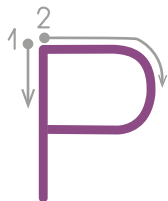

Ρ ρ

3. Συμπλήρωσε τις φωνούλες που λείπουν. Προσοχή στον τόνο!

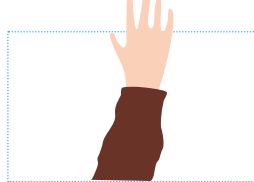
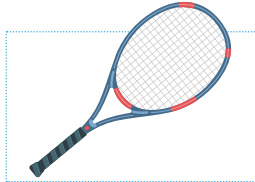

κα _ _ κλα _ _ κέτα χ _ _ _ κα _ _ _ _

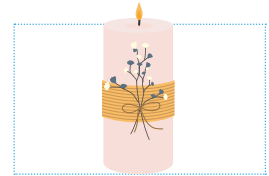
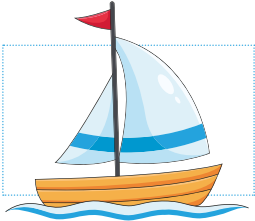

_ _ ράβι φό _ _ _ _ ρ _ _ _ _ κε _ _

4. Απάντησε στις ερωτήσεις.

– Η Ρίτα είναι πάπια;

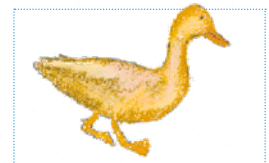

– Η Ρένα είναι μέλισσα;



5. Σάρωσε για να ενώσεις τις φωνούλες και να φτιάξεις λέξεις.



1. Σάρωσε για να δεις το γράμμα **Κ, κ**.

2. Γράψε το γράμμα **Κ, κ**.

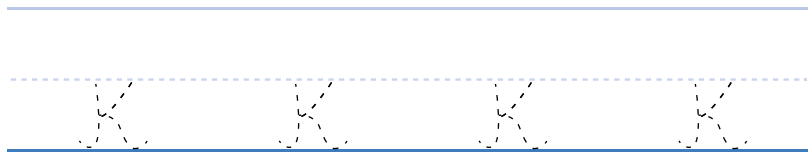
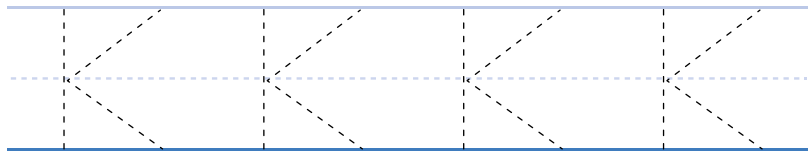
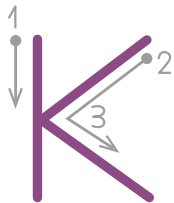

Κ κ

3. Γράψε τις λέξεις κάτω από τις εικόνες.



Κ



Κ



Κ



σ



π

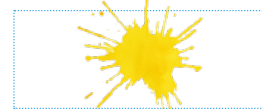

κ

4. Βάλε τις λέξεις στη σειρά για να δεις τι ρώτησε η Λορέν τον Πάνο.





– Το πακέτο έχει _____ και _____



5. Σάρωσε για να ενώσεις τις φωνούλες και να φτιάξεις λέξεις.



1. Σάρωσε για να δεις το γράμμα Η, η.

2. Γράψε το γράμμα Η, η.

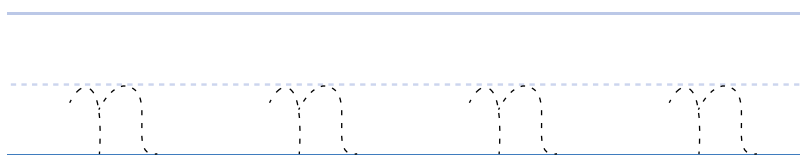
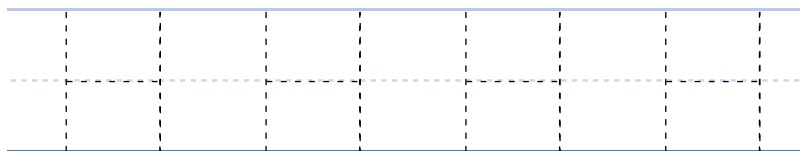
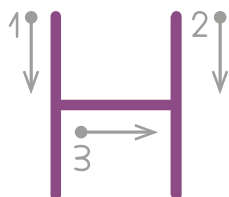

Η η

3. Σχημάτισε τις φωνούλες με το γράμμα η και συμπλήρωσε τις λέξεις. Βάλε τόνο όπου χρειάζεται.

μ —



— — λο

π —



— — γάδι

τ —



— — γάνι

χ —

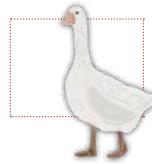

— — να

ν —



σκη — —

σ —



— — μαία

4. Βάλε στη σωστή θέση τις λέξεις.

η	το
— — — — —	— — — — —
— — — — —	— — — — —
— — — — —	— — — — —



τόπι



λίμνη



παλάτι



πατίνι



κόρη



πόλη



5. Σάρωσε για να ενώσεις τις φωνούλες και να φτιάξεις λέξεις.

Ένα πουλάκι



Ένα πουλάκι
πετά
στον ουρανό.



1. Σάρωσε για να δεις το **Ου, ου**.

2. Γράψε το **Ου, ου**.

Ου

ου

ΟΥ ΟΥ

3. Σχημάτισε τις φωνούλες, συμπλήρωσε και διάβασε τις λέξεις. Βάλε τόνο όπου χρειάζεται.

ρ

ου



μα — — — λι

κ

ου



— — — τάλι

σ

ου



— — — πα

π

ου



αλε — — —

τ

ου



— — — ρτα

μ

ου



— — — σική

4. Παρατήρησε τις εικόνες και συμπλήρωσε.

– Πού είναι το πουλάκι;

– Πού είναι ο Πάνος;

– Η πάπια είναι μέσα στη λίμνη.

– Η Ρούλα είναι στο σχολείο.

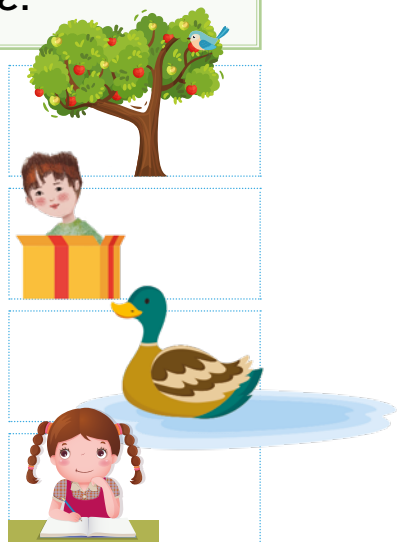

5. Σάρωσε για να ενώσεις τις φωνούλες και να φτιάξεις λέξεις.

Στο λούνα παρκ

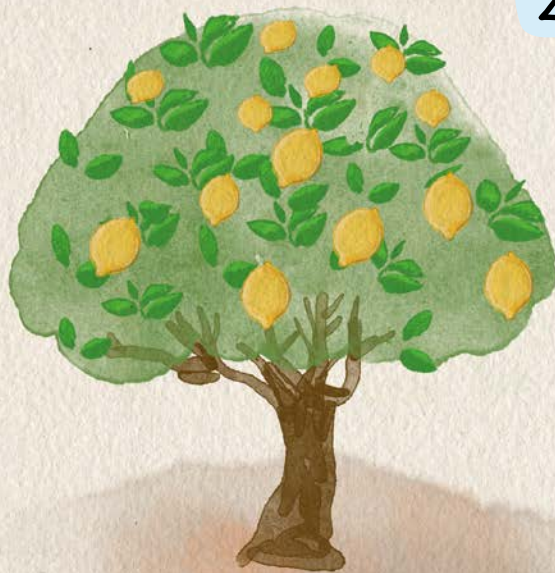

Η λεμονιά
με τα λεμόνια.



1. Σάρωσε για να δεις το γράμμα **Λ**, **λ**.

2. Γράψε το γράμμα **Λ**, **λ**.

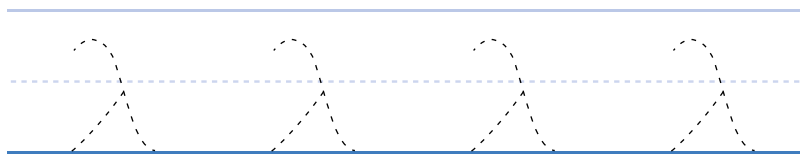
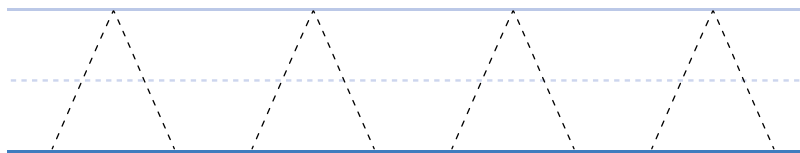

Λ λ

3. Συμπλήρωσε τις λέξεις που λείπουν και διάβασε τις προτάσεις.

- Ο παππούς έχει ένα πανέρι με



- Η Λέλα έχει ένα κουτί με

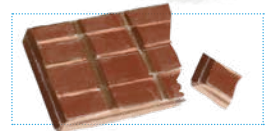

- Ο κήπος έχει πολλά



- Στον ουρανό πετούν χαρούμενα τα



4. Βάλε τις λέξεις στη σειρά και διάβασε τις προτάσεις.

μακαρόνια

Μου

κιμά

αρέσουν

τα

με

κουλουράκια

σουσάμι

Μου

αρέσουν

τα

με

λουκουμάδες

με

Πουλάμε

μέλι



5. Σάρωσε για να ενώσεις τις φωνούλες και να φτιάξεις λέξεις.



Η γιαγιά Γιάννα

Η γιαγιά
και
ο γάτος της.



1. Σάρωσε για να δεις το γράμμα Γ, γ.

2. Γράψε το γράμμα Γ, γ.

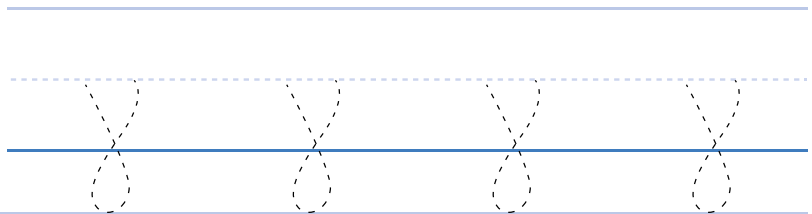
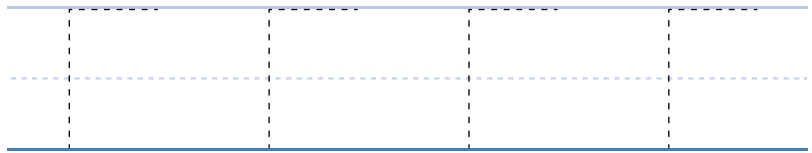
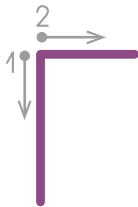

Γ γ

3. Γράψε με κεφαλαία γράμματα τα ζώα που δείχνουν οι εικόνες.

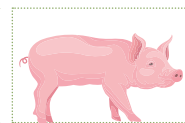
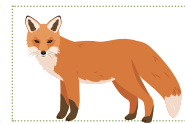

4. Βάλε στη σειρά τις λέξεις για να μάθεις τι ευχήθηκε ο Γεράσιμος.

πάμε

σήμερα!

στο

Μακάρι

πάρκο

να

5. Γράψε μια δική σου ευχή.



6. Σάρωσε για να ενώσεις τις φωνούλες και να φτιάξεις λέξεις.

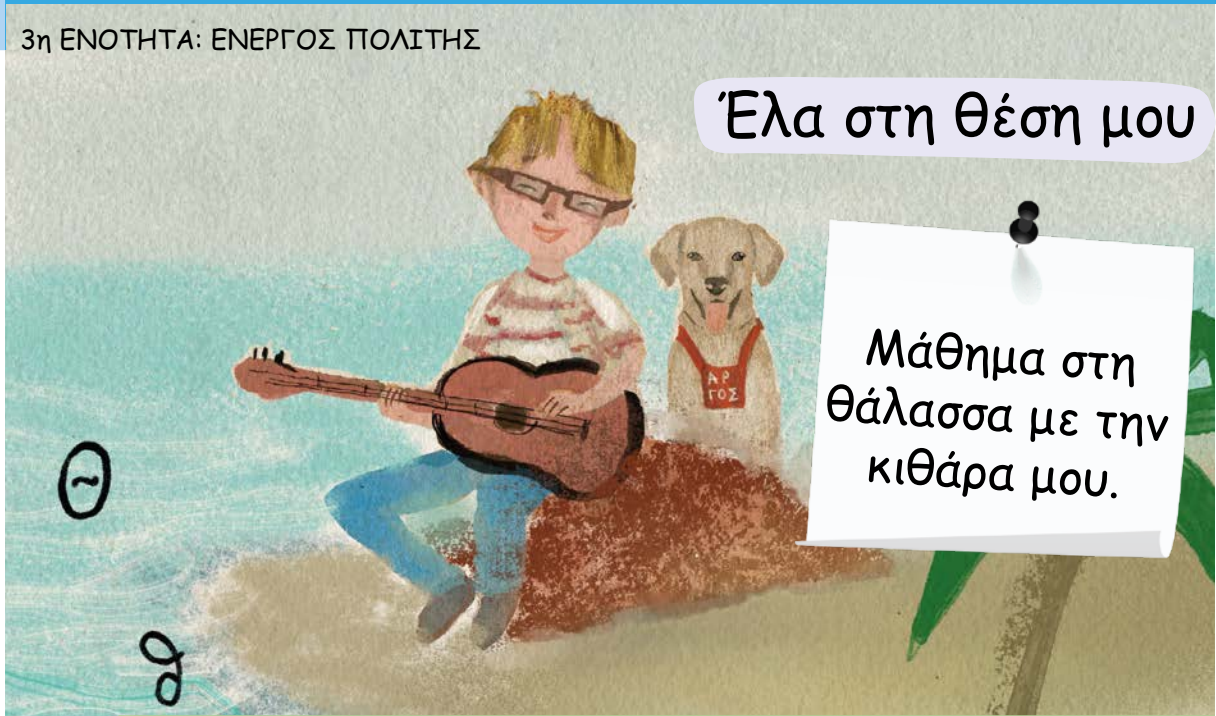

1. Σάρωσε για να δεις το γράμμα Θ, θ.

2. Γράψε το γράμμα Θ, θ.

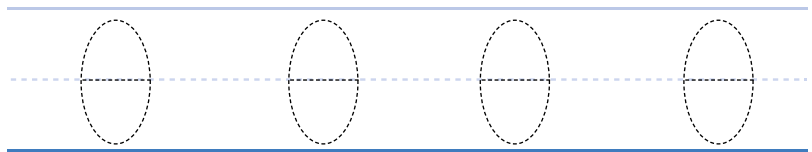
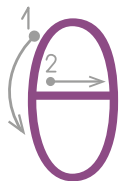
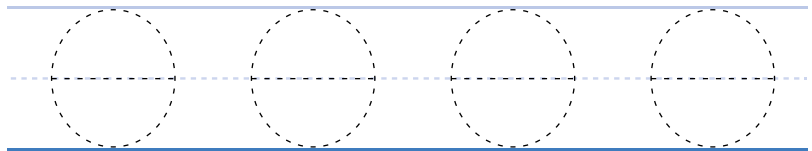
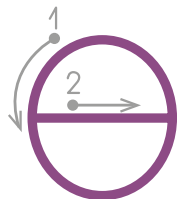



Θ Θ

3. Βάλε τόνους.

Χθες, στο θεατρακι του σχολειου μας, ηρθε πολυς κοσμος. Ο παππους Θανασης ηταν ορθιος. Η Λορεν καθισε με τη Μελινα. Στη θεση της καθισε ο παππους.



4. Γράψε τις λέξεις που βλέπεις στις εικόνες.

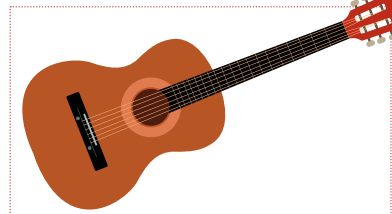
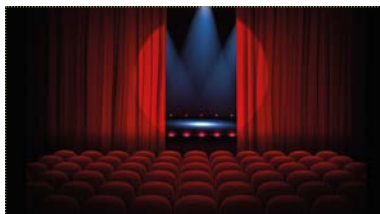
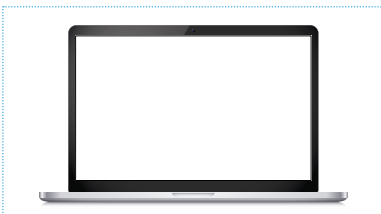
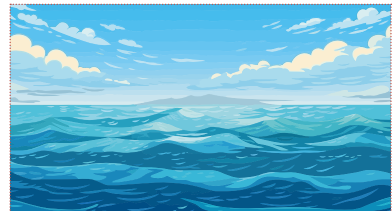
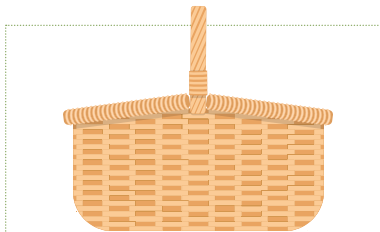
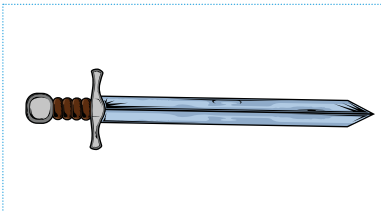

5. Σάρωσε για να ενώσεις τις φωνούλες και να φτιάξεις λέξεις.



Επαναληπτική ενότητα



1. Σχημάτισε τις φωνούλες.

μ	ου
	ε
	α
ρ	ου
	ε
	α
κ	ου
	ε
	α
λ	ου
	ε
	α
θ	ου
	ε
	α



2. Συμπλήρωσε τα γράμματα που λείπουν.

μέλ —

— ένα

— αρότο

σέ — ινο

λε — ονιά

ε — ιά

— — ρά

νε — ό

— ελίνα

— άτος

— εράσιμος

— — ρανός

3. Συμπλήρωσε το «ΠΟΥ» και διάβασε τις προτάσεις.

— — — είναι η γιαγιά;

— Η γιαγιά είναι στο σαλόνι.



— — — είναι η πάπια;

— Η πάπια είναι στο ποτάμι.

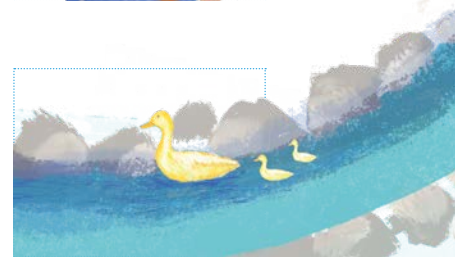

— — — είναι ο γάτος;

— Ο γάτος είναι κάτω από την ελιά.

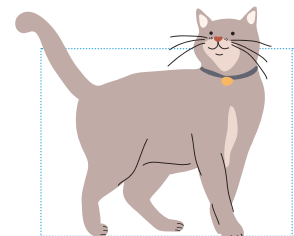

Φτιάχνουμε φυτολόγιο





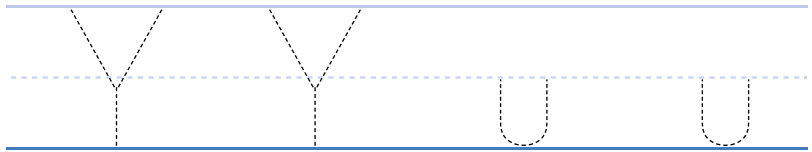
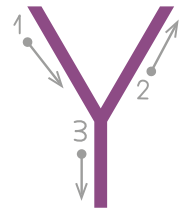
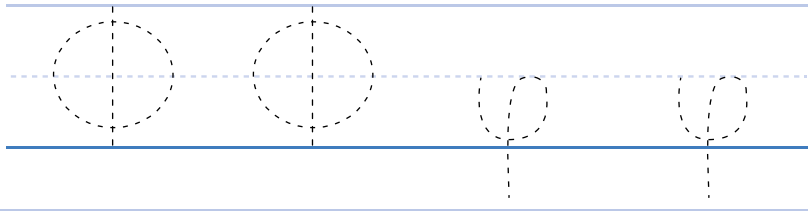
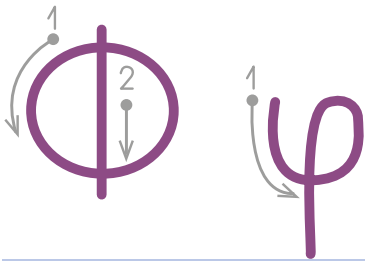

1. Σάρωσε για να δεις τα γράμματα **Φ**, **φ** και **Υ**, **υ**.

2. Γράψε τα γράμματα **Φ**, **φ** και **Υ**, **υ**.

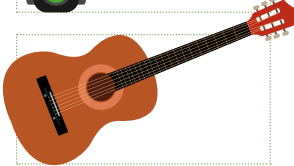

Φ φ Υ υ

3. Συμπλήρωσε τη σωστή φωνούλα και βάλε τόνο όπου χρειάζεται.

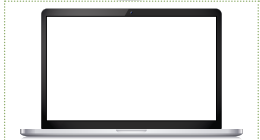
φα	θα	— — νάρι	
φα	θα	κι — — ρα	
φε	θε	κα — — ς	
φε	θε	— — ατρο	
φο	θο	— — ρτηγό	
φο	θο	ο — — νη	

4. Βάλτε τις λέξεις στη σειρά, για να φτιάξεις την πρόταση.

στο Κόλλησα ένα κυκλάμινο φυτολόγιό μου.



5. Σάρωσε για να ενώσεις τις φωνούλες και να φτιάξεις λέξεις.

Βιβλία για τη φύση

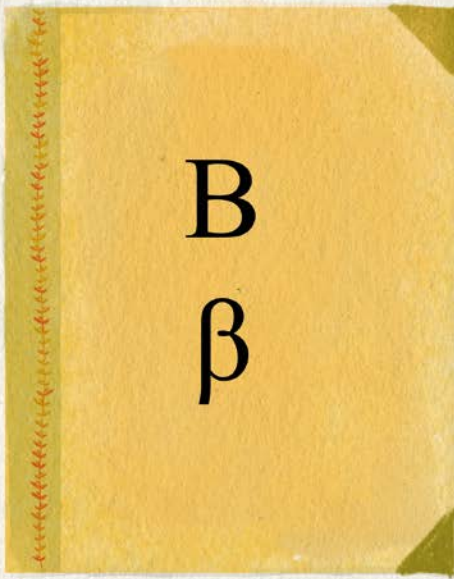

Μια
βιβλιοθήκη
γεμάτη
βιβλία.



1. Σάρωσε για να δεις το γράμμα Β, β.

2. Γράψε το γράμμα Β, β.

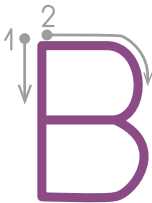



Β β

3. Συμπλήρωσε τις προτάσεις. Θα σε βοηθήσουν οι εικόνες.

• Έφαγα φρυγανιές με _____
_____ και μέλι.



• Ο παππούς έφερε ένα _____
_____ με κρασί.



• Ανεβήκαμε στο _____
_____ και κάναμε πικ νικ.



• Ο βοσκός μέτραγε τα _____
_____.

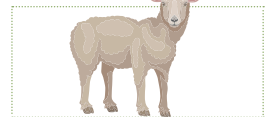

4. Συμπλήρωσε «β» ή «φ» και διάβασε τις προτάσεις.

- Το καρά — ι έ — τασε στο λιμάνι.
- Ο — σίλης έ — αγε — ακές.
- Ο — ίλος μου ήπια σιρόπι για τον — ήχα του.
- Κολύμπησα στη — αθιά θάλασσα.



5. Σάρωσε για να ενώσεις τις φωνούλες και να φτιάξεις λέξεις.

Ζωή και Ωρίωνας



1. Σάρωσε για να δεις τα γράμματα **Z, ζ** και **Ω, ω**.

2. Γράψε τα γράμματα **Z, ζ** και **Ω, ω**.

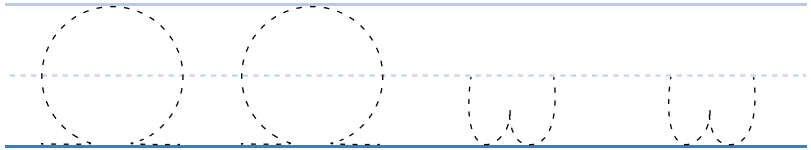
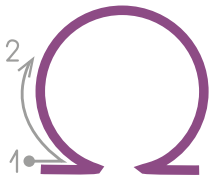
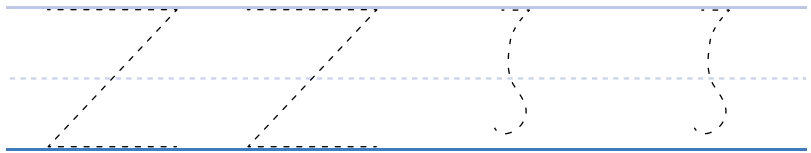
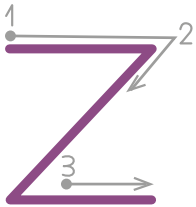

Ζ ζ Ω ω

3. Βάλε τις λέξεις στο σωστό σπιτάκι.

τραπέζι, ζακέτα, Λάζαρος, ζάχαρη, ζάρι, Ζαχαρίας

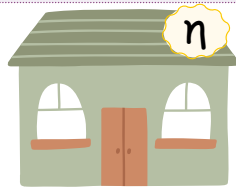

4. Σάρωσε για να βρεις τα γράμματα που δεν ταιριάζουν.

5. Συμπλήρωσε με «ω» και ένωσε με τη σωστή εικόνα. Βάλε τόνο όπου χρειάζεται.

παγ — τό

καλ — διο

χελ — να

ζ — νη

μ — ρό

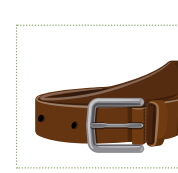
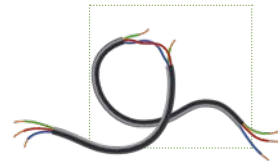
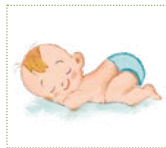

6. Σάρωσε για να ενώσεις τις φωνούλες και να φτιάξεις λέξεις.



Το δάσος της Δαδιάς

Η πέρδικα
έχει φωλιά
στο δάσος.



1. Σάρωσε για να δεις το γράμμα Δ, δ.

2. Γράψε το γράμμα Δ, δ.

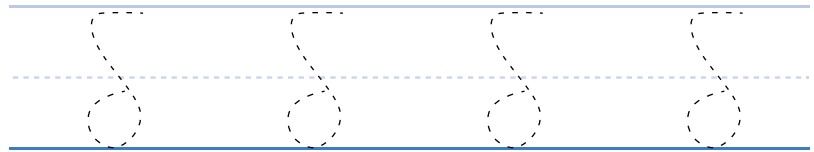
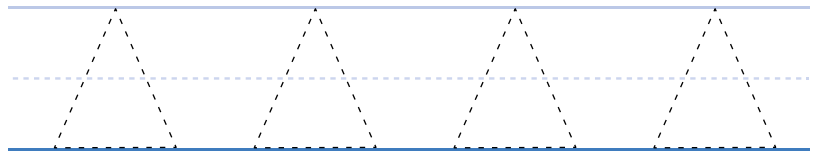
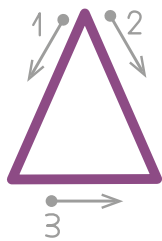

Δ δ

3. Γράψε με πεζά και κεφαλαία γράμματα αυτό που δείχνουν οι εικόνες.

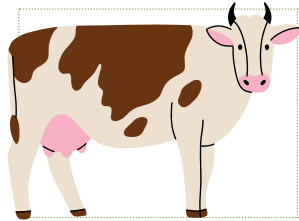

4. Βρες τα λάθη και γράψε τις λέξεις σωστά.

γαρίβα

αχιδάβα

ποβήλατο

χελιβόνι

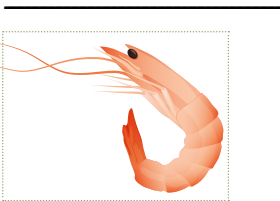

μολύδι

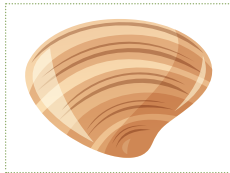

βέντρο



πεταλούβα



λουλούβι

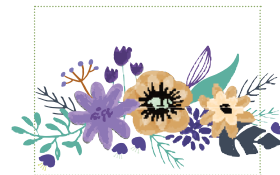

5. Σάρωσε για να ενώσεις τις φωνούλες και να φτιάξεις λέξεις.

Ξενοφών ο Ξιφίας



Έξω
ξημέρωσε.
Η μέρα
ξεκινά.



1. Σάρωσε για να δεις το γράμμα Ξ, ξ.

2. Γράψε το γράμμα Ξ, ξ.

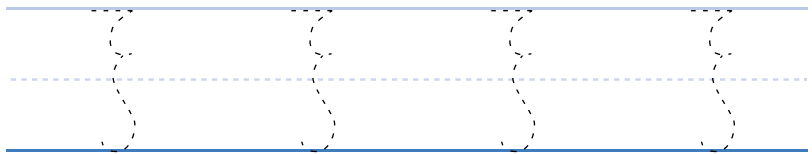
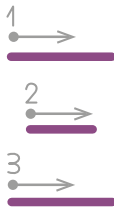

Ξ Ξ

3. Ένωσε τις εικόνες με τη σωστή λέξη.

παξιμάδι

ξυπόλυτος

ξυράφι

ξύστρα

εξοχή

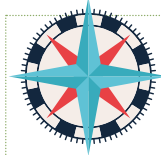

ξεναγός

ξύλο

πυξίδα

ξίφος

μαξιλάρι

4. Γράψε τη σωστή φωνούλα και τόνισε τις λέξεις.

ξυ

ζυ

— — στρα



ξα

ζα

— — κέτα



ξο

ζο

σα — — φωνο



ξι

ζι

τραπέ — —



5. Σάρωσε για να ενώσεις τις φωνούλες και να φτιάξεις λέξεις.

Η Ψιψίνα



1. Σάρωσε για να δεις το γράμμα Ψ, ψ.

2. Γράψε το γράμμα Ψ, ψ.

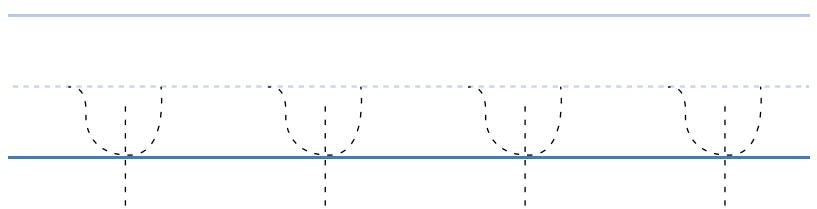
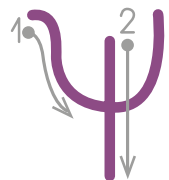
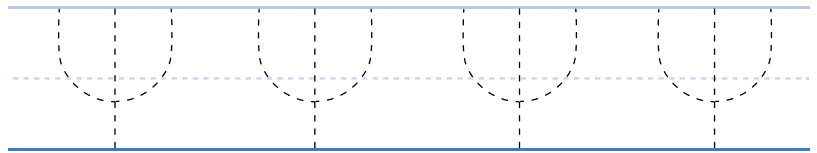
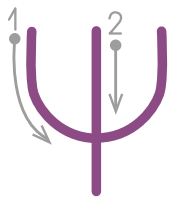

Ψ Ψ

3. Συμπλήρωσε τη λέξη που λείπει.

ψωμί

ψάρι

ψησταριά

ψαλίδι

- Η γιαγιά έκοψε την κορδέλα με το _____.
- Ψήσαμε φρέσκο _____.
- Ψάρεψα ένα μεγάλο _____.
- Θα ψήσουμε τα λαχανικά στην _____.

4. Ένωσε τις λέξεις και φτιάξε καινούργιες.

ψάρι

+

σούπα

=

+

κόκαλο

=

+

βάρκα

=



5. Σάρωσε για να ενώσεις τις φωνούλες και να φτιάξεις λέξεις.

Μουσείο Φυσικής Ιστορίας

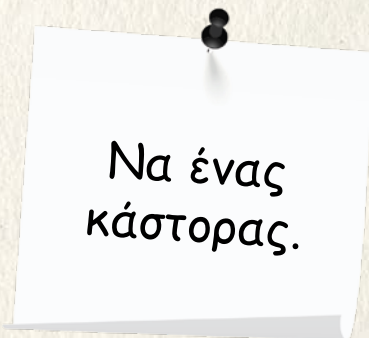

1. Βρες τις κρυμμένες λέξεις.

Α	Τ	Κ	Α	Σ	Τ	Α	Ν	Α	Σ	Τ
Σ	Τ	Ο	Ν	Ν	Α	Γ	Δ	Α	Π	Η
Π	Υ	Ε	Ρ	Κ	Λ	Ζ	Χ	Ν	Ι	Σ
Ο	Ε	Σ	Π	Η	Τ	Υ	Σ	Γ	Τ	Τ
Α	Σ	Π	Ι	Δ	Α	Τ	Τ	Ρ	Ι	Α
Ο	Κ	Α	Σ	Τ	Ι	Ν	Ο	Σ	Α	Γ
Ε	Π	Ν	Ρ	Τ	Υ	Ι	Μ	Ε	Ο	Ο
Σ	Π	Α	Ν	Ο	Ι	Ο	Α	Κ	Ι	Ν
Σ	Π	Α	Ν	Α	Κ	Ο	Π	Ι	Τ	Α

κάστορα ασπίδα σπανακόπιτα σπίτι
σταγόνα στόμα

2. Γράψε με κεφαλαία και πεζά γράμματα αυτό που δείχνουν οι εικόνες.

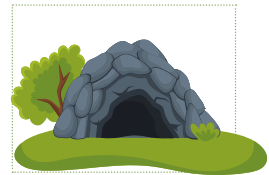
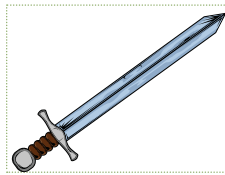

3. Ένωσε τις προτάσεις στα κουτάκια με την εικόνα που ταιριάζει.

α) Το σπουργιτάκι έφαχνε τροφή. Βρήκε σπόρια και τάισε τα μικρά του.



β) Η κληματαριά είναι γεμάτη νόστιμα σταφύλια. Γέμισα με αυτά ένα μεγάλο καλάθι.

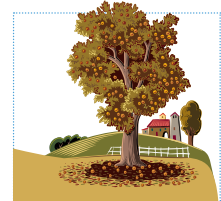

γ) Έχουμε ένα σπίτι στο βουνό. Έχει ξύλινη στέγη και μια καστανιά στον κήπο.



δ) Πολλές σταγόνες της βροχής έπεσαν στο παράθυρο της Στέλλας. Ύστερα ξέσπασε δυνατή βροχή.



4. Σάρωσε για να ενώσεις τις φωνούλες και να φτιάξεις λέξεις.

Τραγούδια
και λουλούδια



Τα χελιδόνια
πέταξαν
μακριά.

1. Γράψε το ένα και μετά τα πολλά, όπως στο παράδειγμα.



το αστέρι



τα αστέρια



___ ___ λουλούδι



___ ___ λουλού___



___ ___

___ ___



___ ___

___ ___



___ ___

___ ___



2. Συμπλήρωσε με τη σωστή συλλαβή.

___ ___ το



___ ___ νο

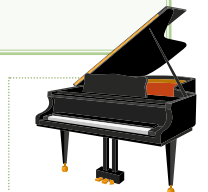

___ ___ γιά



ε ___ ___



πά ___ ___



μολύ ___ ___



«Τα δέντρα και οι καρποί τους»

3. Συμπλήρωσε τις λέξεις, όπως στο παράδειγμα.

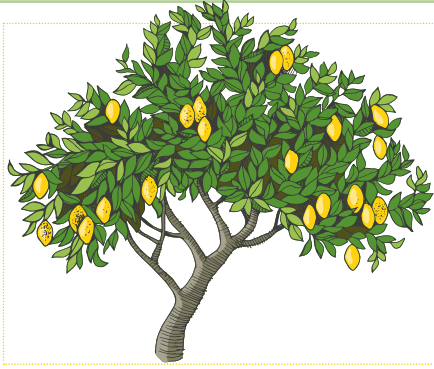

η λεμονιά



τα λεμόνια

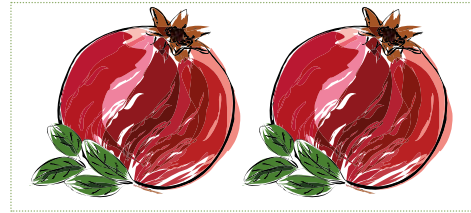
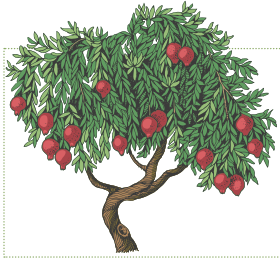

η _____

τα _____

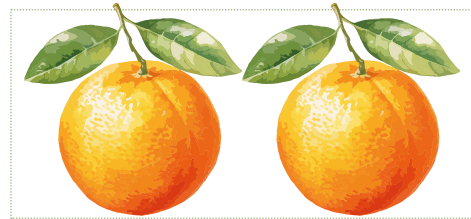
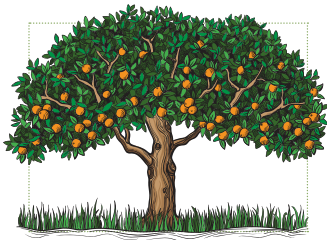

η _____

τα _____



4. Σάρωσε για να ενώσεις τις φωνούλες και να φτιάξεις λέξεις.

Επαναληπτική ενότητα



1. Σχημάτισε τις συλλαβές.

φ	ου
	η
	ω
β	ου
	η
	ω
ζ	ου
	η
	ω
δ	ου
	η
	ω
ξ	ου
	η
	ω

2. Συμπλήρωσε τα γράμματα που λείπουν.

— ένια

— ότανα

— έβρα

— άσος

— ελανιδιά

τα — ίδι

τ — ρα

— άρι

τα — ί

— ασίλης

χελ — να

— ωμί

3. Συμπλήρωσε τις λέξεις που βλέπεις στις εικόνες και διάβασε.

Έκοψε ένα _____



από τη _____.

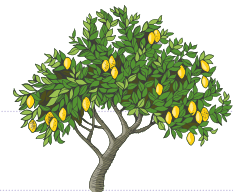

Έπεσε ένα _____

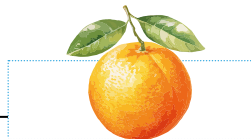

από την _____.



Πιάσε ένα _____

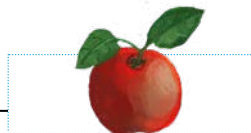

από τη _____.



Τέλος Α΄ τεύχους



1. Βρες τις κρυμμένες λέξεις στο κρυπτόλεξο. Θα σε βοηθήσουν οι εικόνες.

Λ	Ι	Π	Ξ	Ε	Ν	Ω	Π	Α	Β	Ν	Μ	Ε	Ρ
Α	Λ	Α	Χ	Α	Ν	Ο	Κ	Η	Π	Ο	Σ	Α	Η
Χ	Β	Ρ	Π	Α	Ρ	Α	Δ	Δ	Β	Ν	Μ	Κ	Ξ
Α	Χ	Α	Ρ	Α	Κ	Α	Σ	Ο	Τ	Ε	Υ	Π	Ε
Ν	Ι	Μ	Ρ	Σ	Μ	Ο	Ρ	Γ	Μ	Φ	Ρ	Α	Ν
Ι	Χ	Υ	Σ	Ι	Π	Π	Ο	Τ	Η	Σ	Ο	Ρ	Ο
Κ	Α	Θ	Γ	Ε	Σ	Ο	Κ	Ο	Λ	Α	Τ	Α	Δ
Ο	Ρ	Ι	Ο	Σ	Β	Β	Σ	Μ	Φ	Ω	Ο	Θ	Ο
Π	Α	Μ	Φ	Ω	Δ	Ο	Χ	Φ	Β	Μ	Ω	Υ	Χ
Β	Ι	Β	Λ	Ι	Ο	Θ	Η	Κ	Η	Σ	Σ	Ρ	Ε
Α	Ε	Φ	Υ	Φ	Υ	Τ	Ο	Λ	Ο	Γ	Ι	Ο	Ι
Κ	Ρ	Κ	Ρ	Ε	Μ	Μ	Υ	Δ	Ι	Ι	Ξ	Π	Ο

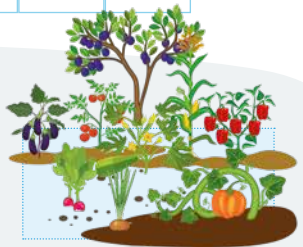
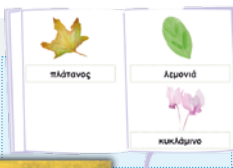
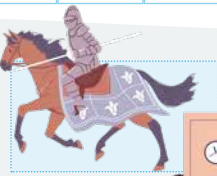
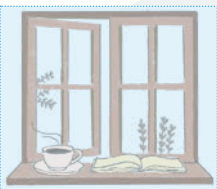



2. Λύσε το σταυρόλεξο.



1. Ποιο είναι το επάγγελμα του κύριου Σπύρου;
2. Τι πουλάνε τα παιδιά στο λούνα παρκ;
3. Τι έφτιαξε με τον χορό της η μέλισσα;
4. Πώς λέγεται η ταβέρνα της Ψιψίνας;
5. Τα παιδιά πήγαν το χτυπημένο πουλάκι στην...
6. Η Ζωή και ο... είναι καλοί φίλοι.
7. Αν δούμε στο δάσος... τηλεφωνούμε στο 199.
8. Πώς λένε τον γάτο της γιαγιάς Γιάννας;
9. Η Λορέν ζωγράφισε «Το νησί με τις...».
10. Από ποια χώρα ήταν ο ιππότης του παραμυθιού;

ΚΟΛΟΦΩΝΑΣ

α
β
γ
δ
ε
ζ
η
θ

